

MARCA SIRIUS - EXTRACTOR CANOPIO ELIO, SCASU906L85, SCASU906L100
85CM Y 100CM

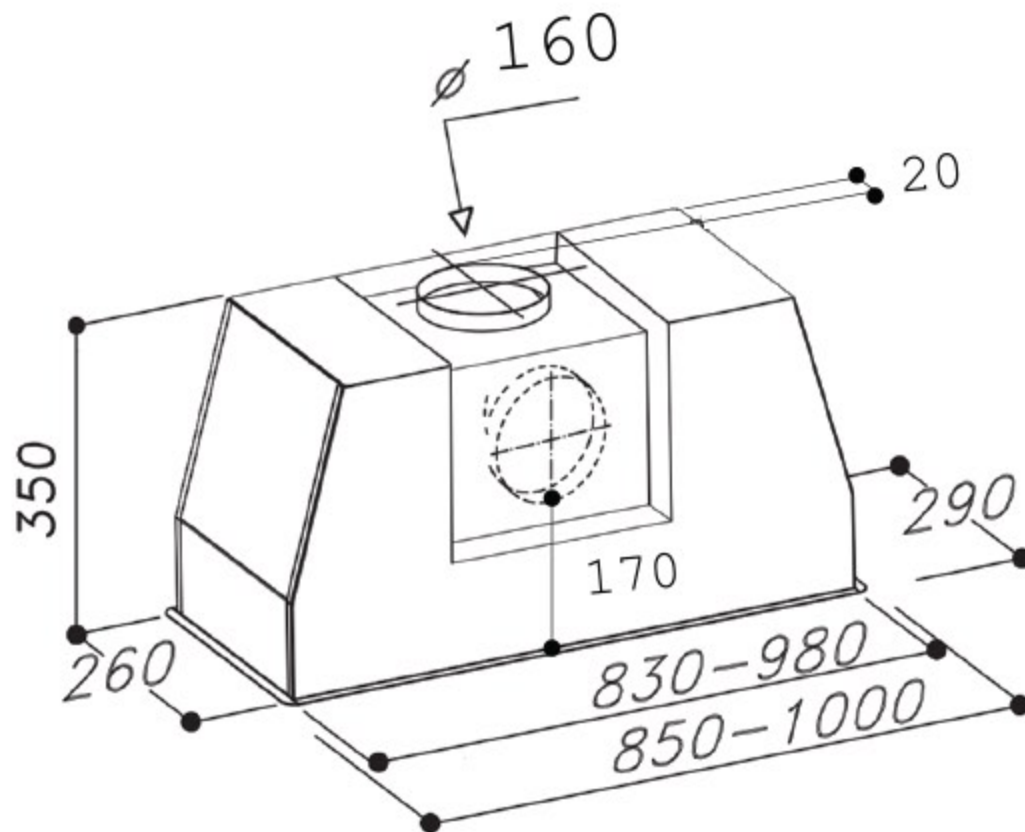

MARCA SIRIUS - EXTRACTOR CANOPIO ELIO, SCASU906L100 100CM

CORTE DELANTERO, PARA MÓDULO 1020MM
(MEDIDAS EN MM)

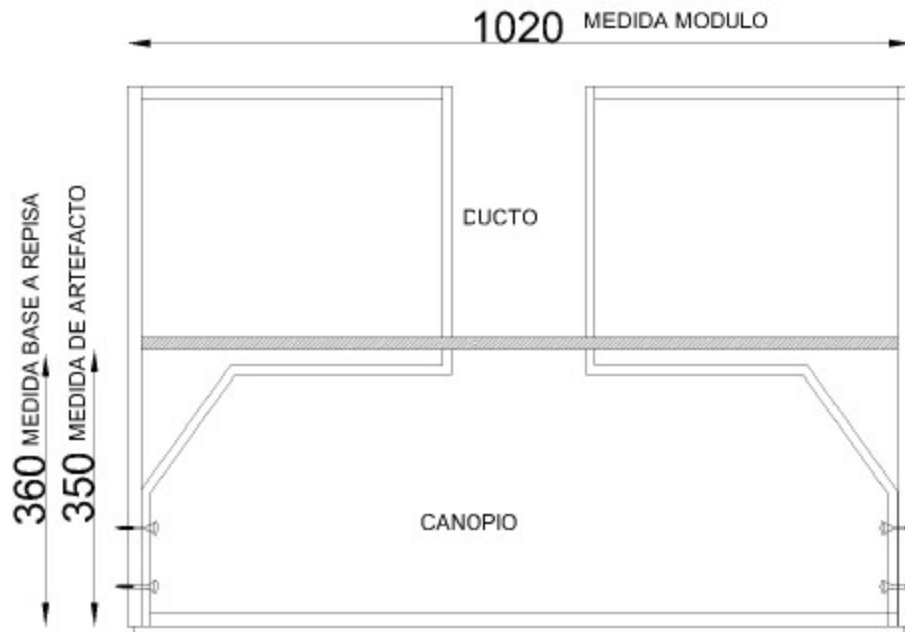

SI EL ANCHO TOTAL DEL MÓDULO (CON LATERAL DE 18MM) ES DE 1020MM, NO SE REQUIERE UN REFUERZO ADICIONAL EN EL COSTADO DEL MÓDULO.

CORTE DELANTERO, PARA MÓDULO > 1020MM
(MEDIDAS EN MM)

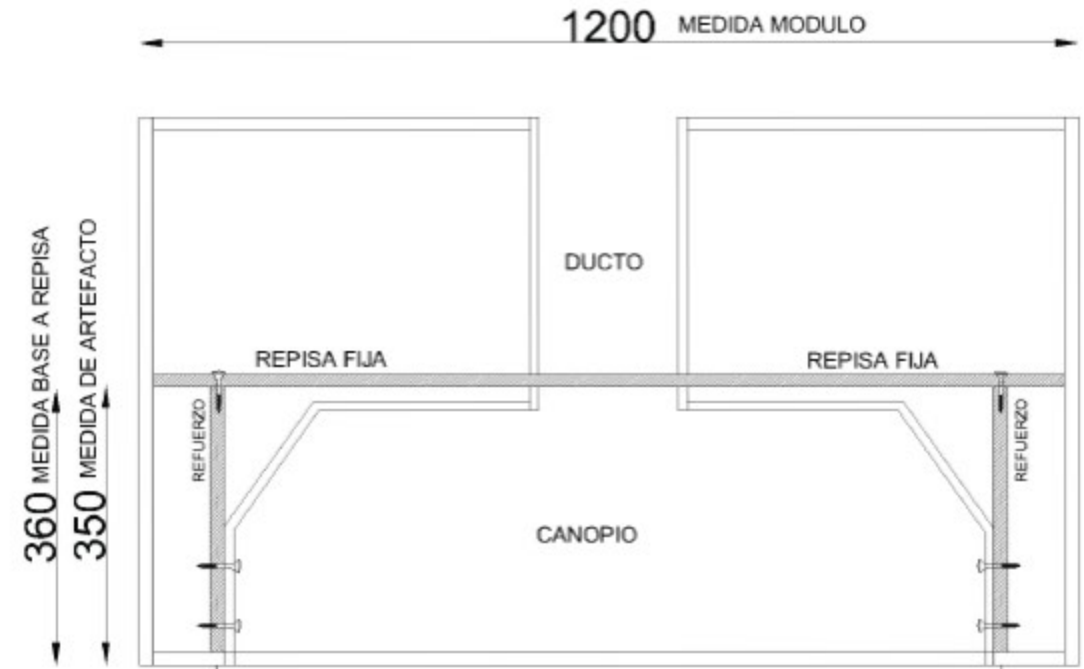

POR EL PESO DEL EQUIPO Y SU MÉTODO DE FIJACIÓN, **SE REQUIERE UN REFUERZO** PARA SOPORTE CON TORNILLOS:
EL REFUERZO DEBE ESTAR ANCLADO A LA REPISA FIJA, DESDE ARRIBA CON TORNILLOS SUPERIORES Ó CON UN ÁNGULO.

EN CAMBOS CASOS: DIAMETRO DEL DUCTO = 6 PULGADAS

MARCA SIRIUS - EXTRACTOR CANOPIO ELIO, SCASU906L85, SCASU906L100 85 CM, 100CM

VERSION ASPIRANTE: DUCTO DE DESFOGUE HACIA AFUERA
APLICACION: DESFOGUE SUPERIOR.
DIÁMETRO DEL DUCTO: 6 PULGADAS

VERSION RE-CIRCULANTE: FILTRO DE CARBÓN ACTIVADO
APLICACIÓN: DESFOGUE SUPERIOR; MUEBLE QUE NO
 LLEGA HASTA EL TECHO

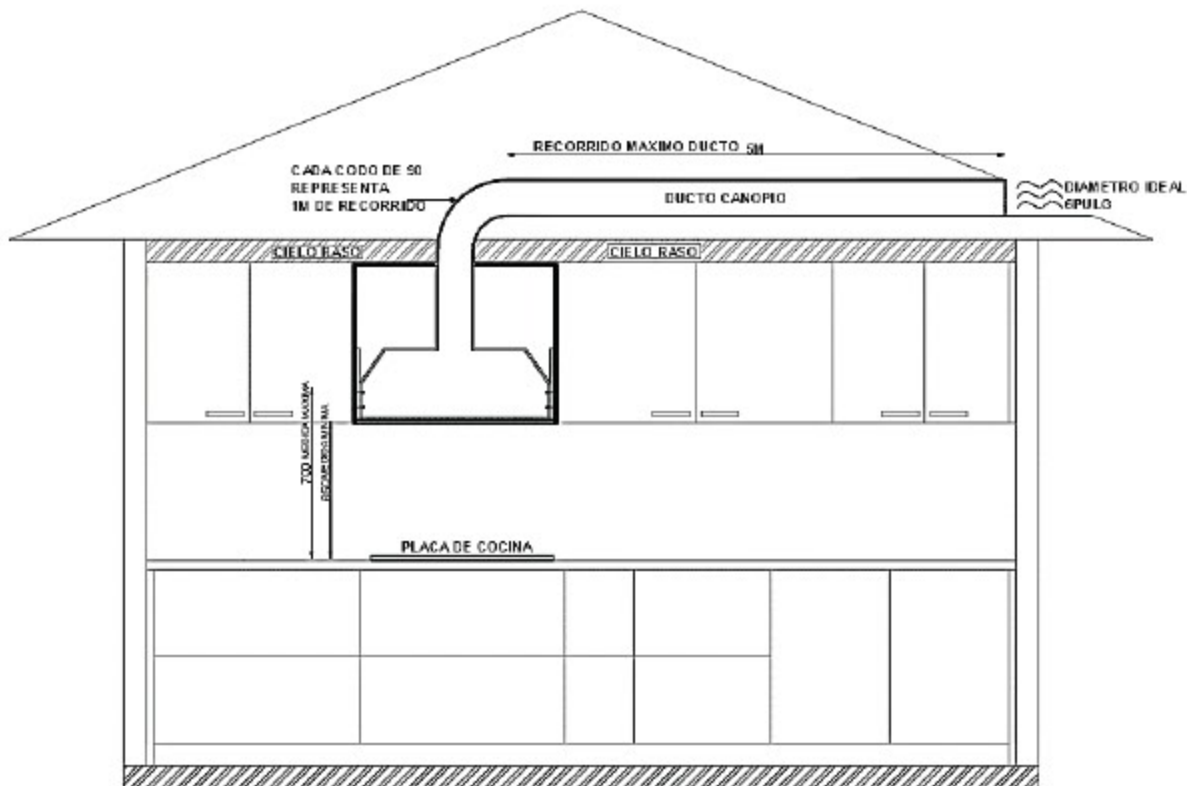

ALTURA DEL EXTRACTOR CON RESPECTO A LA PLACA:
 MÍNIMA: 65CM (ELÉCTRICA) | IDEAL: 70 CM (ELÉCTRICA Y GAS) |
 MÁXIMA: 75 CM (SÓLO GAS)

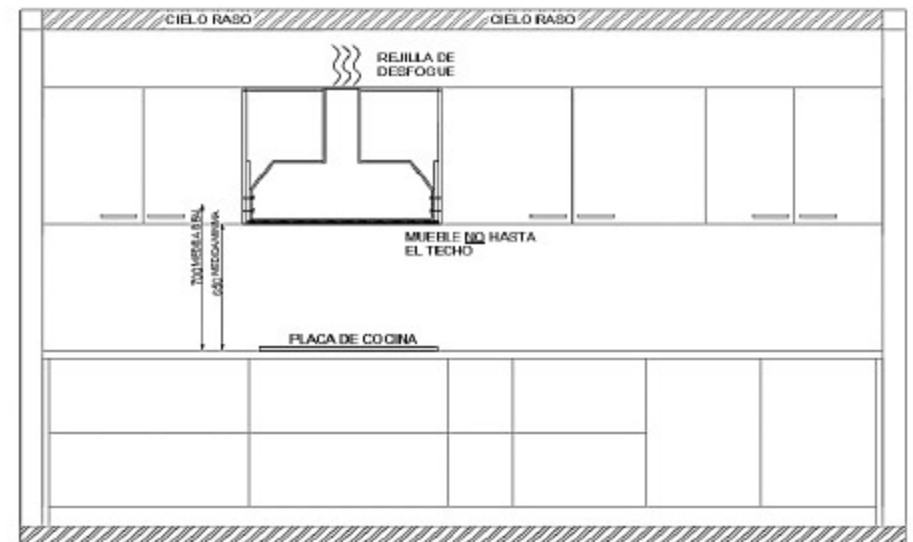

ALTURA DEL EXTRACTOR CON RESPECTO A LA PLACA:
 MÍNIMA: 65CM (ELÉCTRICA) | IDEAL: 70 CM (ELÉCTRICA Y GAS) |
 MÁXIMA: 75 CM (SÓLO GAS)

MARCA SIRIUS - EXTRACTOR CANOPIO ELIO, SCASU906L85, SCASU906L100 85 CM, 100CM

VERSION RE-CIRCULANTE: FILTRO DE CARBÓN ACTIVADO
APLICACIÓN: DESFOGUE SUPERIOR; MUEBLE QUE LLEGA
 HASTA EL TECHO, DESFOGUE HACIA EL CIELO RASO
 (FACTIBLE SIEMPRE QUE LA DISTANCIA ENTRE EL CIELO RASO Y LA LOSA
 SEA MAYOR A 30CM)

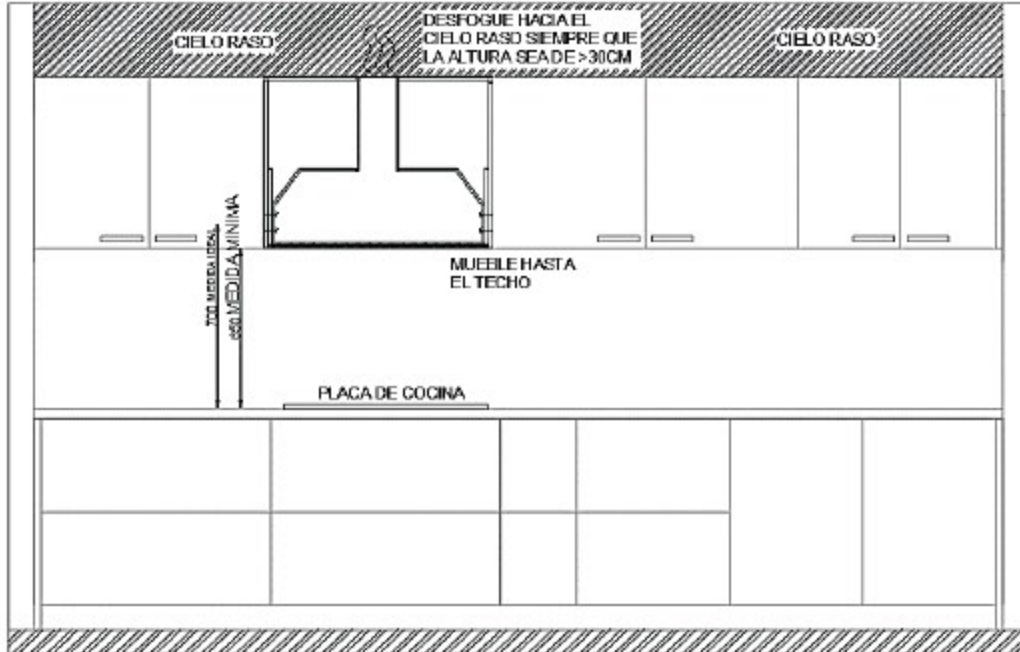

ALTURA DEL EXTRACTOR CON RESPECTO A LA PLACA:
 MÍNIMA: 65CM (ELÉCTRICA) | IDEAL: 70 CM (ELÉCTRICA Y GAS) |
 MÁXIMA: 75 CM (SÓLO GAS)

VERSION RE-CIRCULANTE: FILTRO DE CARBÓN ACTIVADO
APLICACIÓN: DESFOGUE SUPERIOR; MUEBLE QUE LLEGA HASTA EL
 TECHO, DESFOGUE HACIA EL FRENTE Ó HACIA EL COSTADO CON RE-
 JILLA
 (SI ES HACIA EL COSTADO, NO PUEDE DESFOGAR HACIA OTRO MÓDULO)

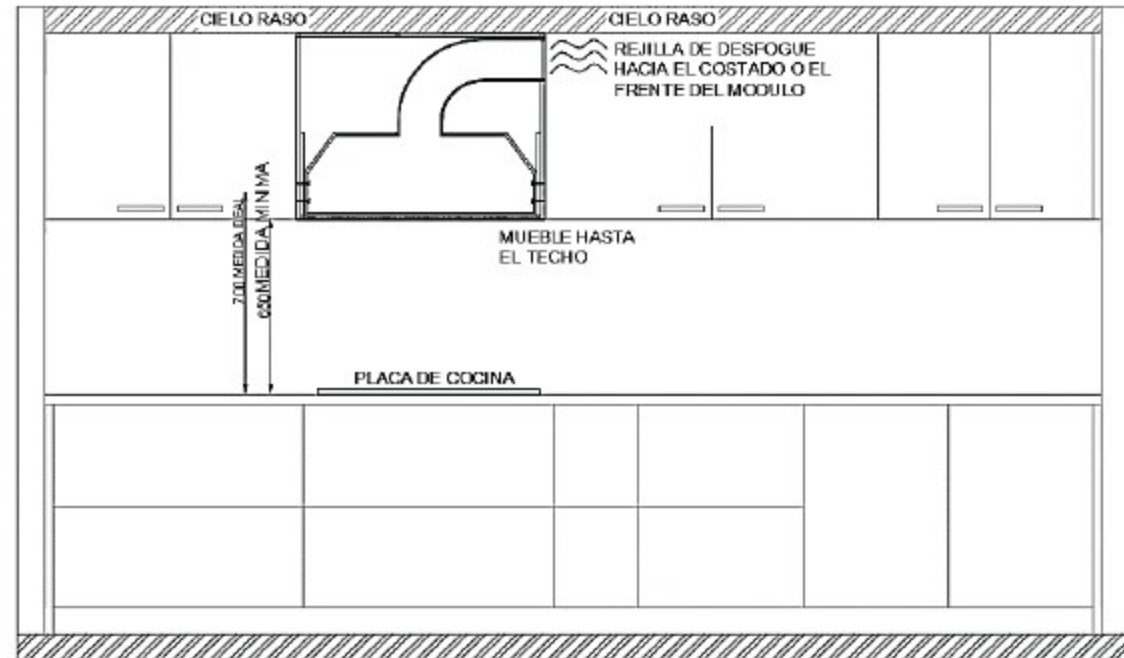

ALTURA DEL EXTRACTOR CON RESPECTO A LA PLACA:
 MÍNIMA: 65CM (ELÉCTRICA) | IDEAL: 70 CM (ELÉCTRICA Y GAS) |
 MÁXIMA: 75 CM (SÓLO GAS)